



取扱説明書

サンデンショーケース

冷蔵

MUS-0608X,0611X,0614X,0908X,
MU-0911X,0914X,1211X

重要書類

大切に保管してください。

目次

●安全上のご注意	1
●各部の名称	6
●使用上のご注意	7
●ご使用方法	11
●点検とお手入れのしかた	13
●このようなときには	14
●故障と思ったら	15
●製品の仕様	16
●アフターサービスと保証について	22
●製品保証書	23

このたびは、サンデン冷凍機応用製品をお買い上げいただき、ありがとうございました。







ご使用前に必ずこの取扱説明書をお読みいただき、正しくお使いください。

取扱説明書は、お使いになる方がいつでも見られるところに必ず保管してください。

サンデン・リテールシステム株式会社

安全上のご注意

- ご使用の前に、この「安全上のご注意」をよくお読みの上、正しくお使いください。
- ここに示した注意事項は、製品を安全に正しくお使いいただき、あなたや他の人々への危害や損害を未然に防止するためのものです。
注意事項は、「△警告」、「△注意」に区分していますが、誤った取扱いをしたときに、死亡や重傷等の重大な結果に結び付く可能性が大きいものを特に「△警告」の欄にまとめて記載しています。しかし、「△注意」の欄に記載した事項でも、状況によっては重大な結果に結び付く可能性があります。いずれも安全に関する重要な内容を記載していますので、必ず守ってください。
- 取扱説明書をお読みになった後は、お使いになる方がいつでも見られるところに必ず保管してください。
- お使いになっている製品を譲渡されたり貸与されるときには、新しく所有者となる方が安全な正しい使い方を知るために、この取扱説明書を製品本体の目立つところに添付してください。

文章の横にある    マークは行為の「禁止」    マークは使用者に対する行為の「強制事項」を表わしています。

警告



屋外で使用しないでください。雨水のかかる場所でご使用されますと、漏電・感電の原因になります。



湿気の多い所や、水のかかりやすい場所に据付けないでください。絶縁低下から漏電・感電の原因になります。



アース工事を行なってください。アース線は、ガス管、水道管、避雷針、電話のアース線には接続しないでください。アースが不完全な場合は、感電の原因になります。アース工事は、電気工事士の有資格者がD種接地工事をするよう法令で定められています。



電源は専用コンセントを使用し、電源コードは、途中で接続したり、延長コードの使用、タコ足配線をしないでください。感電や発熱・火災の原因になります。

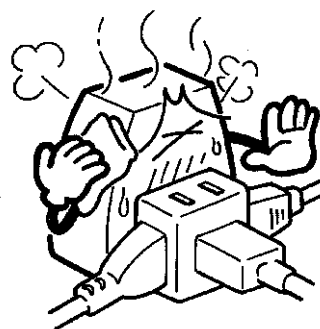
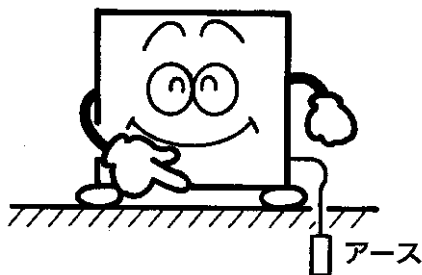

安全上のご注意

警告



電源コードを傷つけたり、加工したり、無理に曲げたり、引張ったり、たばねたりしないでください。また重いものを載せたり、挟み込んだりすると、電源コードが破損し、火災・感電の原因になります。

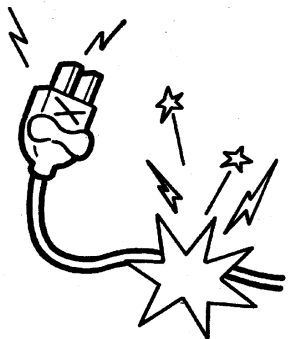

電源プラグは、ほこりが付着していないか定期的に確認し、がたのないように刃の根元まで確実に差込んでください。ほこりが付着したり、接続が不完全な場合は感電や火災の原因になります。

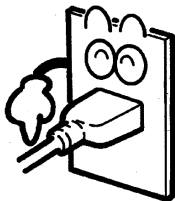

製品に直接水をかけたり、水を使って洗ったりしないでください。ショート、感電の原因になります。

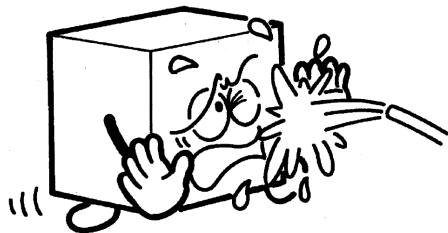

漏電遮断器が作動した場合には、「点検とお手入れのしかた」を参照の上、弊社お客様サービス受付センター、お買い上げ店、または専門業者にご相談ください。無理な電源の復帰を行なうと感電・火災の原因になります。



揮発性、引火性のあるものは庫内に入れないでください。爆発や火災の原因になります。

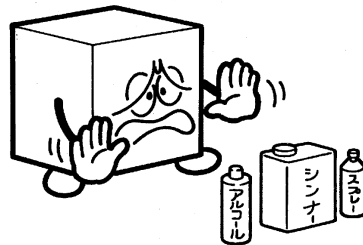

安全上のご注意

⚠ 警告



専門業者以外の方は絶対に分解したり、修理・改造は行わないでください。分解、修理・改造に不備があると異常動作によりケガをしたり、感電・火災等の原因になります。



異常時は運転を停止して電源プラグを抜くか、元電源を切ってください。異常のまま運転を続けると感電、火災等の原因になります。



製品を一時的に使用を中止して保管する場合は、幼児が遊ぶ場所を避け、扉や引戸などを密閉できないようにしてください。幼児が閉じ込められる原因になります。



廃棄は専門の業者に依頼してください。放置しますと幼児が閉じ込められるなど事故の原因になります。

⚠ 注意



床面は丈夫で平らな所に水平になるように据付けてください。据付けに不備があると水漏れ、転倒・落下によるケガなどの原因になることがあります。

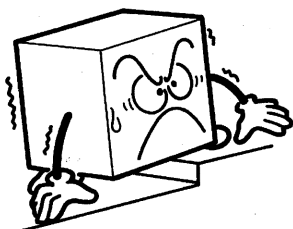

食品の展示販売用または一時保存用としてご使用ください。目的外の用途でご使用されますと保存品の品質低下などの原因になることがあります。



濡れた手で電源プラグ等の電気部品には、触れないでください。また、スイッチ操作をしないでください。感電の原因になることがあります。



電源プラグを抜くときは、先端のプラグを持って行ってください。コードを引っ張って抜くと芯線の一部が断線して発熱、発火の原因になることがあります。

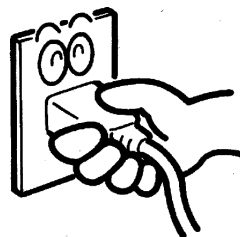

安全上のご注意

⚠ 注意



漏電遮断器は定期的に作動確認をしてください。漏電遮断器を故障のまま使用すると、漏電のとき作動せず、感電の原因になることがあります。



棚には許容質量以上の物を乗せたり、投げ入れたりしないでください。棚の落下によりケガの原因になることがあります。許容質量は製品の仕様書を参照してください。



製品の上には重量物や水を入れた容器を置かないでください。落下しケガをしたり、こぼれた水で電気部品の絶縁が悪くなり、漏電の原因になることがあります。

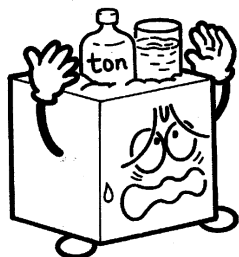

可燃性のスプレーを近くで使用したり、可燃物を置かないようにしてください。スイッチの火花などで引火し、発火の原因になることがあります。

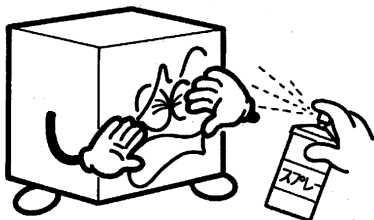

製品の上に乗ったり、ものを載せたりしないでください。転倒破損、落下などによりケガの原因になることがあります。

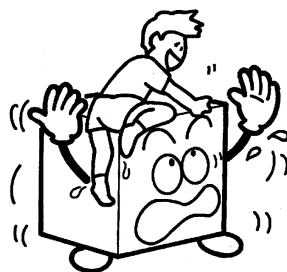

長期間ご使用にならない場合は、安全のため電源プラグをコンセントから抜いてください。ほこりがたまって発熱、発火の原因になることがあります。



空気の吹出口や吸込口に指や棒などを入れないでください。内部でファンが高速回転していますのでケガの原因になることがあります。



掃除するときや整備、点検のときは、必ずスイッチを停止にして電源プラグを抜いてください。感電やファンによるケガ、ヒーターによる火傷の原因になることがあります。



棚の取付けは、正しく確実にセットしてください。脱落するとケガの原因になることがあります。

安全上のご注意

⚠ 注意



製品を移動する時は、転倒に十分気を付けてください。転倒によるケガの原因になることがあります。



製品を移動する時は、電源プラグをコンセントから抜き、電源コードを傷つけないように移動してください。コードの損傷により感電・発火の原因になることがあります。



製品を移動する時は、商品および棚板等の部品は取出してください。落下によるケガの原因になることがあります。



製品に油脂(食用油等)、あるいは果汁が付いた時は、必ずふき取ってください。また、製品を清掃するときは、中性以外の洗剤・溶剤・みがき粉などを使用しないでください。プラスチックが割れ、部品の落下によるケガの原因になることがあります。



製品を移動する時は、ガラス部分には、力を加えないでください。破損し、ケガの原因になることがあります。



製品を移動する時は、排水を完全に行なってください。また、排水タンク付きの製品は排水タンクも外してください。水漏れや水の飛散から漏電・感電の原因になることがあります。

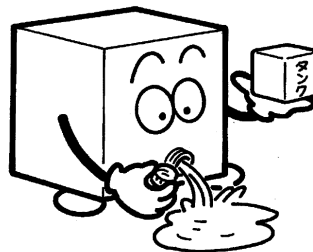

各部の名称

*MU-0914Xタイプにて説明しています。

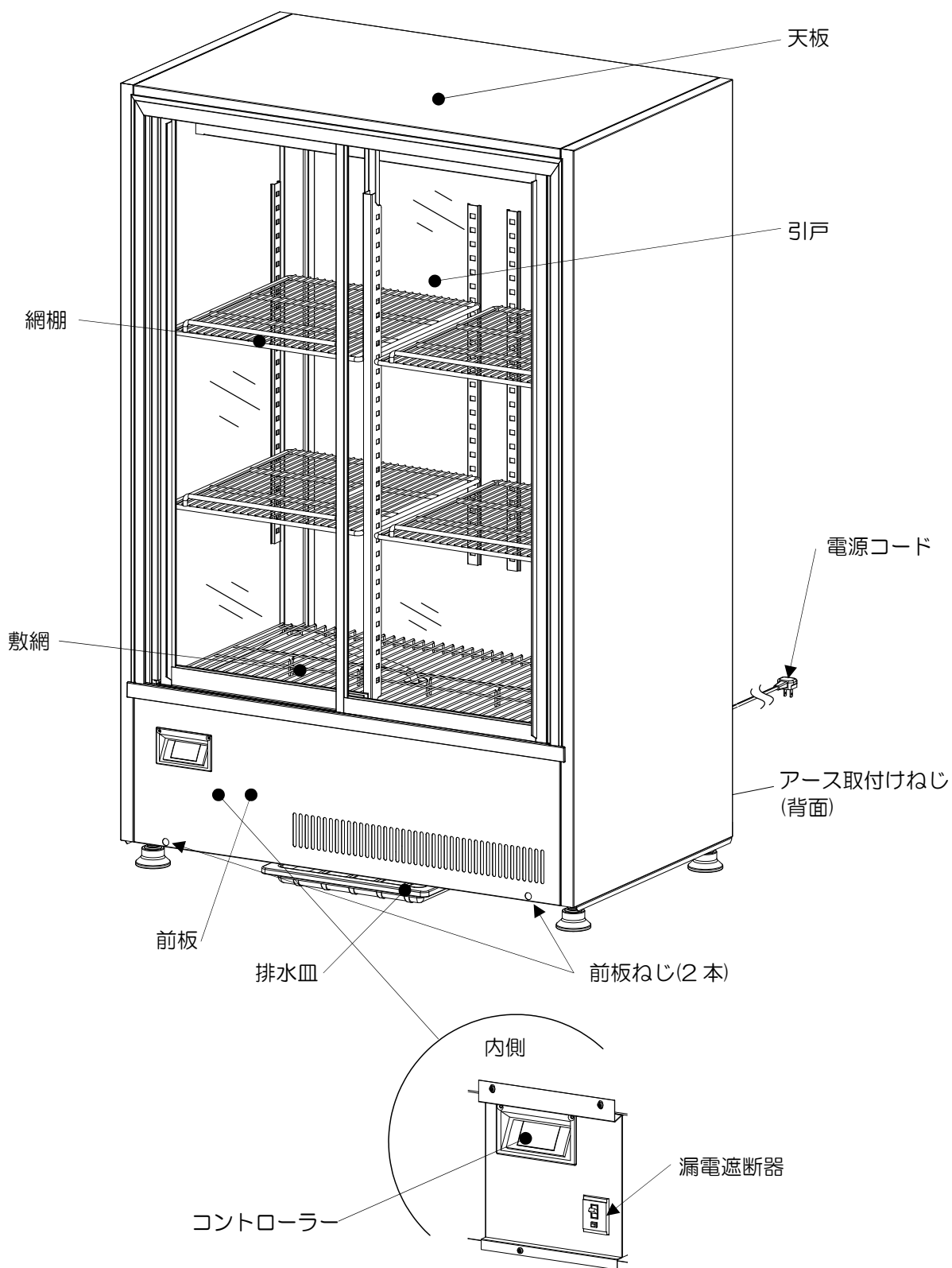

使用上のご注意

水のかからない所、湿気の少ない所

⚠ 警告

- 湿気の多い所や、水のかかりやすい場所でご使用されますと、故障・漏電やさびの発生の原因になります。

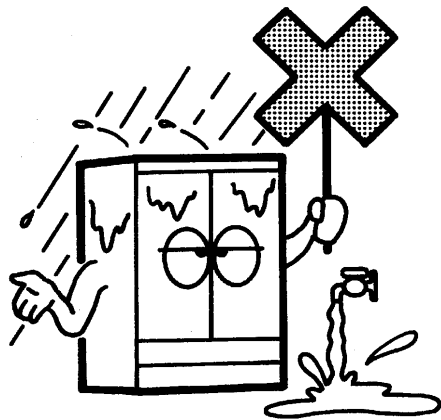

風通しの良い所

- 周りは必ず20cm以上あけてください。風通しが悪いと冷却性能が低下します。

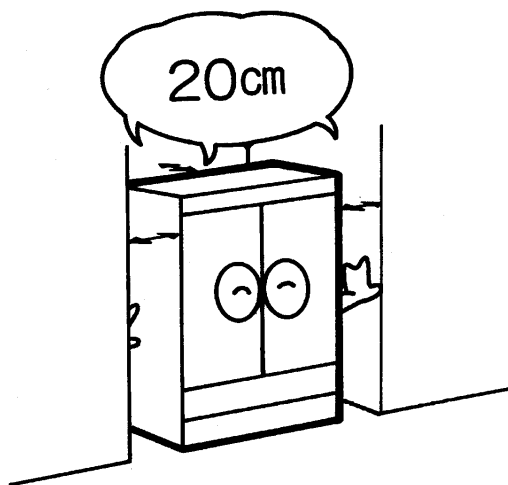

熱気の少ない所

- 直射日光の当たる所や、発熱器具の近くは避けてください。冷却性能が低下します。

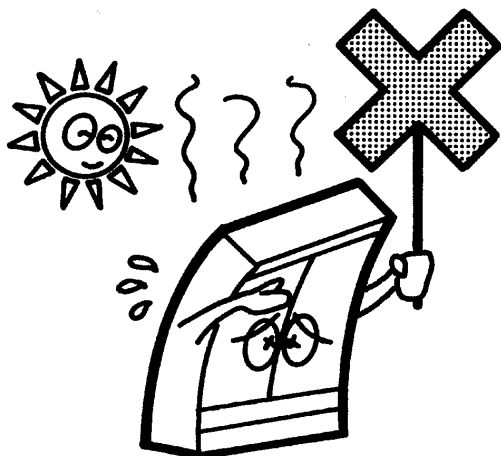

床面は丈夫で平らな所

⚠ 注意

- 床面は丈夫で平らな所に据付けてください。床面が不安定ですと、振動・騒音の原因にもなります。

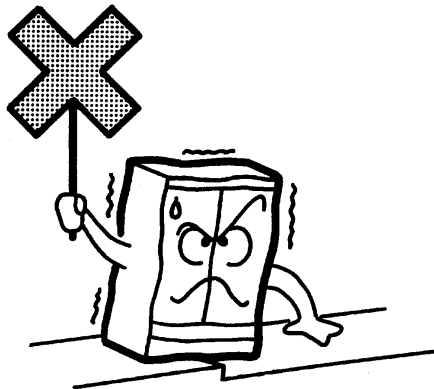

使用上のご注意

腐食物を避けて

- 腐食性ガスの発生する場所や、腐食性の液体・固体に触れる場所には設置しないでください。庫内外が腐食する恐れがあります。

油脂のかからない所

⚠ 警告

- 油脂（食用油等）が付きやすい場所でご使用されますと、プラスチックの割れの原因になります。

電源について

⚠ 警告

- 電源電圧は必ず100V専用コンセントからお取りください。

商品を入れるとき

- 据付け時は、約1時間運転し、庫内が冷えてから商品を入れてください。

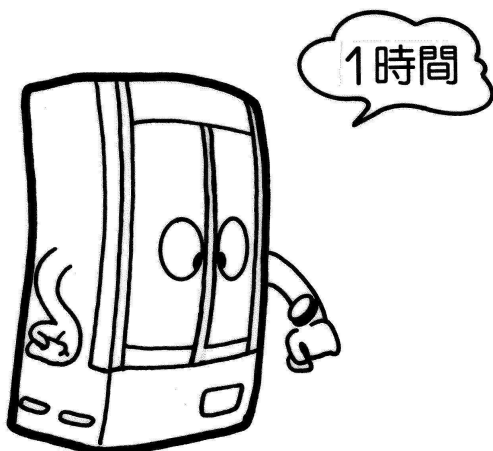

電源プラグの差込み

- 電源プラグを抜いてから、再び運転を始めるときは、5分以上たってから差込んでください。
- すぐに差込みますと、圧縮機に無理がかかり故障の原因になります。

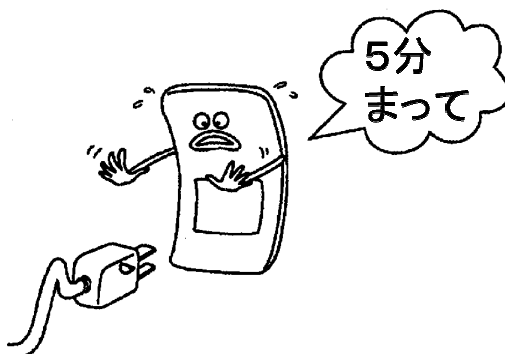

引戸の開閉はすばやく確実に

- 冷気の流出を防ぐため、引戸はすみやかに閉めてください。節電にもつながります。
- 確実に閉じないと過着霜になり、冷えが悪くなります。

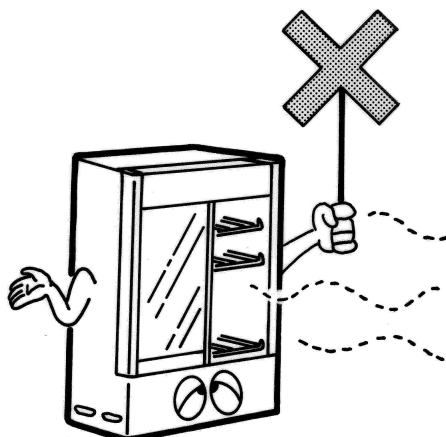

使用上のご注意

排水皿

- 庫内の排水は、排水ホースを通して外に排出されます。
- 排水を床に流せない場合は、付属の排水皿をセットして、排水を受けてください。
- 排水皿は奥までしっかり差込んでください。
- 排水皿の水があふれないように1日1回、多湿時には1日2回、水の量を確認し状況に応じて捨ててください。

1日以上不在にするときは、運転を止めるなどの処置をしてください。

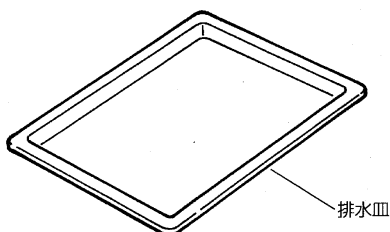

脚の調節

△注意

床面が不安定な所では脚を調節し、製品が傾かないように設置してください。設置する場所に合わせて、脚(前後4本)の高さを調節してください。

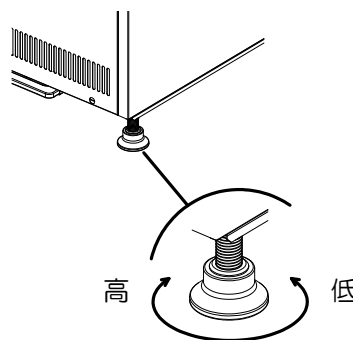

製品が傾いたままでご使用の場合、水漏れなどの原因になることがあります。

貯蔵品は必ず密封して入れてください

- 腐食性ガスを発生する食品は、無包装のまま庫内に入れないでください。腐食による故障の原因になります。

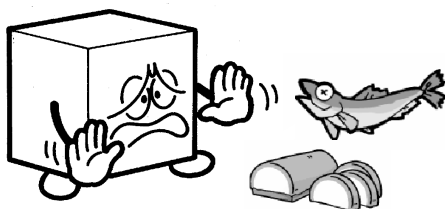

- 次の食品類は特に強い腐食性ガスを発生させ、故障の原因になります。必ず密封容器に入れるか、食品用ラップフィルムに包んでください。これ以外の食品についても、同様に密封して貯蔵してください。

- ・寿司、酢飯、惣菜（特にマヨネーズやドレッシングを使ったもの）
- ・パン生地など酢酸・イースト菌を含んだ食品
- ・納豆、豆腐、おから、あんこなど豆類とその加工品
- ・ゆで卵、卵焼きなど卵加工品
- ・鮮魚、ハム、燻製、練製品、漬物

使用上のご注意

使用中の異常をお知らせするエラー表示・警報

●使用中に異常が発生すると表示部にエラー番号が表示されます。

【エラー一覧】

エラー番号	エラー名	対処
E0	圧縮機保護	弊社お客様サービス受付センター、またはお買い上げ店にご連絡ください。
E3	庫内温度サーミスタ異常	弊社お客様サービス受付センター、またはお買い上げ店にご連絡ください。
E4	除霜サーミスタ異常	弊社お客様サービス受付センター、またはお買い上げ店にご連絡ください。
E5	圧縮機保護サーミスタ異常	弊社お客様サービス受付センター、またはお買い上げ店にご連絡ください。
EE	メモリー異常	製品の電源プラグを一度コンセントから抜き、5分以上経ってから差込んでください。 それでもエラー表示が続く場合は、弊社お客様サービス受付センター、またはお買い上げ店にご連絡ください。
FF	強制運転状態検知	キーの操作により強制運転状態になっています。 ▼キーを3秒間長押しすることで、通常の運転状態に戻ります。

ご使用方法

※取付け場所は「各部の名称」を参照してください。

網棚の取付け

- 商品の大きさに応じて、網棚の位置を自由に調節してください。

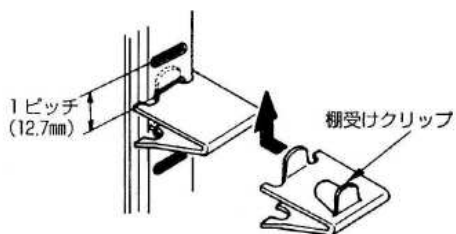

【棚位置例】

350mL 缶	13ピッチ
500mL 缶	16ピッチ
1L 缶	19ピッチ
ビール中びん	24ピッチ
ビール大びん	26ピッチ
ペットボトル	27ピッチ

ご使用方法

庫内温度の調節

- 製品出荷時に設定温度を適温にセットしてありますので、通常はそのままの設定でご使用ください。
- 設定温度を変えたいときは次の手順で行なってください。
 - ①製品電源を投入してください。数秒後に温度表示部に庫内温度が表示されます。(※)
 - ②設定ロックの解除を行ないます。「Set」キーと「▼」キーを同時に3秒間押し続けることで設定のロック(“LL”)表示と解除(“UU”)表示が切換えられます。
 - ③「Set」キーを3秒間押ししてください。“101”が表示されます。
 - ④もう一度「Set」キーを押してください。現在の設定温度が表示されます。
 - ⑤「▲」「▼」キーで希望の設定温度を選んでください。“LL”と表示される場合、設定のロックがかかっています。②を参照し、ロックの解除(“UU”)表示を行なってください。
 - ⑥希望の設定温度を選択後、「Set」キーを押してください。“101”が表示されます
 - ⑦「▼」キーを一回押ししてください。“00”が表示されます。
 - ⑧「Set」キーを押してください。設定変更が完了し、庫内温度表示に戻ります。
また、15秒間キー操作を行なわない場合も、設定変更完了となります。
 - ⑨誤操作防止のため、設定ロックします。「Set」キーと「▼」キーを同時に3秒間押し続け、ロック状態“LL”になったことを確認してください。

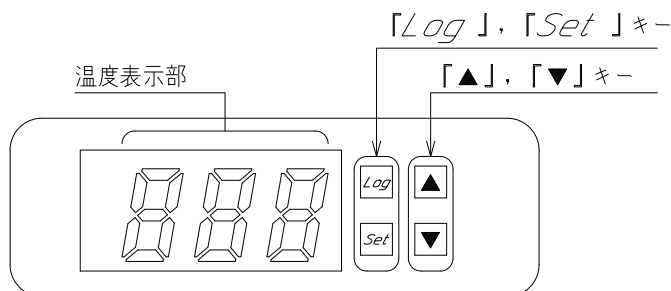

- ※ 製品に異常がある場合、エラー番号が表示されます。エラーが表示されている場合は「使用上のご注意」の【エラー一覧】を参照してください。

⚠ 注意

- 設定温度を出荷時設定以外にしますと「商品が冷えない」場合や「商品が凍る」場合があります。

点検とお手入れのしかた

機械を長持ちさせ、いつまでもスムーズに働かせるために、日常のお手入れを心がけてください。

※取付け場所は「各部の名称」を参照してください。

漏電遮断器について

⚠ 注意

【作動テスト】

- 製品設置時および月に1回は運転中に作動テストを行なってください。
- ①前板を外してください。(ねじ2本)
- ②テストボタンを押してください。
→スイッチが「切」に変わり、製品の運転が止まれば正常です。
- ③6分後、スイッチを「入」に戻してください。
→製品の運転が始まれば正常です。
- ④前板を元の位置に固定してください。(ねじ2本)

⚠ 警告

【使用中に作動した場合】 (スイッチが「切」になる)

- ①電源プラグを抜いてください。
- ②スイッチを「入」にしてください。
- ③5分後、再び電源プラグを差込んでください。
- ④それでもスイッチが「切」になる場合は、製品の漏電です。
- 電源プラグを抜き、弊社お客様サービス受付センター、またはお買い上げ店にご連絡ください。

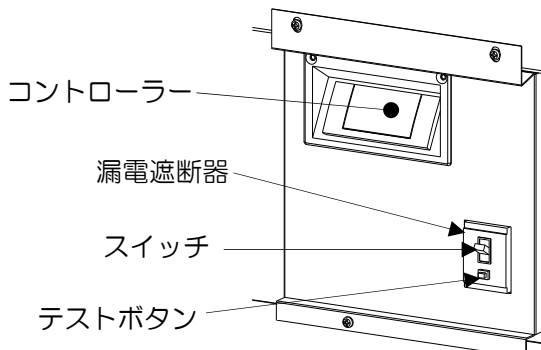

製品の漏電以外にも、雷などの外部要因により誤作動する場合がありますが、これは故障ではありません。
この場合はスイッチを「入」にしてください。再び正常運転します。

本体の清掃

- 表面の汚れが落ちにくいときは、うすめた中性洗剤と柔らかな布で清掃し、よくふき取ってください。

注) 中性以外の洗剤・溶剤・みがき粉などは製品を傷めます。

特に塩素系成分を含んだ洗剤・漂白剤・殺菌剤は絶対に使用しないでください。

⚠ 警告

- なお、製品に直接水をかけないでください。
故障の原因となります。



このようなときには

長期間お使いにならないとき

⚠ 警告

- 庫内の商品を全部取出し、電源プラグをコンセントから抜いてください。
- 庫内はきれいに清掃し、水分を十分ふき取ってください。かびが生えたり、においがこもったりしないように庫内を乾燥させてください。
- 幼児が遊ぶ可能性のある場所には放置しないでください。
- 直接日光の当たる所や、湿気の多い所には保管しないでください。

製品の処分

⚠ 警告

- 使用していない製品に幼児が閉じ込められると危険です。木片等を引戸と本体の間に張付け、扉が密閉できないように処置してください。
- 幼児が遊ぶ可能性のある場所には放置しないよう、特にご注意ください。

故障と思ったら

⚠警告

故障と思われることがありましたら、修理を依頼される前に次のことをお調べください。

それでも正しく運転しないときは、電源プラグを抜き、商品の溶解・腐敗防止のため、商品を別のケースに移すなどの処理をした上で、弊社お客様サービス受付センター、またはお買い上げ店にご連絡ください。

症 状	点 検 項 目	処 置
運転しない	<ul style="list-style-type: none">● 停電ではありませんか。● 電源プラグが外れていませんか。● 電源ヒューズやブレーカーが切れていませんか。● 漏電遮断器のスイッチが「切」になっていませんか。	<ul style="list-style-type: none">● 電源プラグをコンセントに確実に差込んでください。● 電源プラグを抜いてから、ブレーカー等をセットし直してください。● 「点検とお手入れのしかた」に従い、操作してください。
よく冷えない	<ul style="list-style-type: none">● 設置環境は適切ですか。● 引戸が開いたままになっていませんか。● 設定温度が高い値になっていませんか。	<ul style="list-style-type: none">● 「使用上のご注意」に従い、設置環境を見直してください。● 引戸の開閉は、すみやかに確実に行ってください。● 「ご使用方法」に従い、庫内温度の調節をしてください。
音がうるさい	<ul style="list-style-type: none">● 床がしっかりしていますか。● ケースが、がたついていませんか。● ケースの背面が壁などに当たっていませんか。● ケースの後ろに容器などが落ちていませんか。	<ul style="list-style-type: none">● 「使用上のご注意」に従い、丈夫で平らな所に据付けてください。● 「使用上のご注意」に従い、壁に当たらないようにしてください。● 後ろに落ちている容器等を取除いてください。
ショーケースの外 面に露が付くとき	<ul style="list-style-type: none">● 蒸し暑い日が続いたとき、また据付け場所によってはショーケースの外面に露が付くことがあります。これは湿度が高い場合、空気中の水分が冷たいものに触れて露になるためで、故障ではありません。露が付いたときは、乾いた布で拭きとってください。	

- 運転開始後しばらくの間、製品からやや大きめの音がすることがありますが、冷却とともに静かになります。
- 冷却運転時、水の流れるような音がする場合がありますが、冷却用のガスが流れる音です。故障ではありません。

※[警告、注意]の表示板について

⚠警告、⚠注意 のついている表示板は、常に正しく読めるように清掃や貼替えをしてください。

交換用表示板は、弊社お客様サービス受付センター、またはお買い上げ店にご連絡ください。

製品の仕様

形 式	MUS-0608X	MUS-0908X	
定 格 内 容 積 (L)	59	93	
性 能	外気温 30℃無負荷、直射日光を受けない状態において 庫内空気温度 0~10℃		
外形寸法 (mm)	幅	600	900
	奥 行	450	450
	高 さ	800	800
内箱寸法 (mm)	幅	520	820
	奥 行	349	349
	高 さ	328	328
製 品 質 量 (kg)	46	56	
引 戸	左右引違い式 2 枚引戸 複層ガラス製		
電 源	100V 50/60Hz		
消 費 電 力 (W)	109/117	137/143	
圧 縮 機	全密閉形 呼称出力 75W		
冷 媒	R134a		
付 属 品	敷網 排水皿		
貯 蔵 量	ビール大瓶	30 本	50 本
	ビール中瓶	33 本	53 本
そ の 他	漏電遮断器付き		
電 源 コードの長さ	約 2.0m		
別 売 品	鍵金具 ステンレス天板 M20 アジャストボルト 脚付網棚	鍵金具 ステンレス天板 M20 アジャストボルト 脚付網棚	

*改良などで、仕様の内容を一部変更することがありますので、あらかじめご了承ください。

製品の仕様

形 式	MUS-0611X	MUS-0614X	
定 格 内 容 積 (L)	112	166	
性 能	外気温 30℃無負荷、直射日光を受けない状態において 庫内空気温度 0~10℃		
外形寸法 (mm)	幅	600	600
	奥行	450	450
	高さ	1100	1400
内箱寸法 (mm)	幅	520	520
	奥行	349	349
	高さ	628	928
製 品 質 量 (kg)	56	69	
引 戸	左右引違い式 2 枚引戸 複層ガラス製		
電 源	100V 50/60Hz		
消 費 電 力 (W)	113/123	137/143	
圧 縮 機	全密閉形 呼称出力 75W	全密閉形 呼称出力 110W	
冷 媒	R134a		
付 属 品	網棚 1 段分 (網棚 1、網棚受け 4) 敷網、排水皿	網棚 2 段分 (網棚 2、網棚受け 8) 敷網、排水皿	
貯 蔵 量	ビール大瓶	55 本	80 本
	ビール中瓶	60 本	87 本
そ の 他	漏電遮断器付き		
電 源 コード の 長 さ	約 2.0m		
棚 許 容 質 量 (k g)	32	32	
別 売 品	鍵金具 ステンレス天板 M20 アジャストボルト 棚一式(網棚 1、網棚受け 4)	鍵金具 ステンレス天板 M20 アジャストボルト 棚一式(網棚 1、網棚受け 4)	

*改良などで、仕様の内容を一部変更することがありますので、あらかじめご了承ください。

製品の仕様

形 式	MU-0911X	MU-0914X	MU-1211X	
定 格 内 容 積 (L)	228	337	312	
性 能	外気温 30℃無負荷、直射日光を受けない状態において 庫内空気温度 0~10℃			
外形寸法 (mm)	幅	900	900	1200
	奥行	550	550	550
	高さ	1100	1400	1100
内箱寸法 (mm)	幅	820	820	1120
	奥行	449	449	449
	高さ	628	928	628
製 品 質 量 (kg)	81	96	95	
引 戸	左右引違い式 2 枚引戸 複層ガラス製			
電 源	100V 50/60Hz			
消 費 電 力 (W)	135/146	184/197	178/194	
圧 縮 機	全密閉形 呼称出力 110W	全密閉形 呼称出力	150W	
冷 媒	R134a			
付 属 品	網棚 1 段分 (網棚 2、網棚受け 8) 敷網、排水皿	網棚 2 段分 (網棚 4 網棚受け 16) 敷網、排水皿	網棚 1 段分 (網棚 2、網棚受け 8) 敷網、排水皿	
貯 蔵 量	ビール大瓶	114 本	168 本	156 本
	ビール中瓶	120 本	174 本	174 本
そ の 他	漏電遮断器付き			
電 源 コードの長さ	約 2.0m			
棚 許 容 質 量 (kg)	34(網棚 1 あたり)	34(網棚 1 あたり)	45(網棚 1 あたり)	
別 売 品	鍵金具 ステンレス天板 M20 アジャストボ ルト 棚一式(網棚 1、網棚 受け 4)	鍵金具 ステンレス天板 M20 アジャストボ ルト 棚一式(網棚 1、網棚 受け 4)	鍵金具 ステンレス天板 M20 アジャストボ ルト 棚一式(網棚 1、網棚 受け 4)	

*改良などで、仕様の内容を一部変更することがありますので、あらかじめご了承ください。

• MEMO

• MEMO

• MEMO

アフターサービスと保証(無料修理)について

- 故障が起きたときは、弊社お客様サービス受付センター、またはお買い上げ店にご遠慮なくお申し付けください。
その際はお電話で次のことをはっきりと連絡されるよう、お願い致します。
 - ①機械の種類と形式名（裏面の保証書に記入してあります。）
 - ②不具合の内容（できるだけ詳しく）
 - ③設置の場所（住所と電話番号）
 - ④管理責任者名
- 保証については、保証書に記載している期間は無料で修理致しますが、特別な場合は弊社の修理料金規定に基づいて、実費を頂くこととなります。
詳しくは保証書の無料修理規定をご覧ください。
なお、サービスマンが訪問した際は、必ず保証書を提示してください。
- 修理・点検などのご依頼、ご相談
お客様サービス受付センター
フリーコール（全国共通）
電話：0120-302-153
FAX：0120-302-143
- 製品に関するお問い合わせ
サンデン・リテールシステムホームページ
<https://www.sanden-rs.com/>

サービス記録

年	月	日	処 置 内 容	取替え部品	担当者



SANDEN

Delivering Excellence

サンデン冷凍機応用製品保証書

お客様記入欄

氏名

電話番号

()

住所

設置者記入欄 (製品設置者は該当製品に✓,製造番号,お買上げ期日を記入してください)

形式名	<input type="checkbox"/> MUS-0608X	<input type="checkbox"/> MUS-0908X	<input type="checkbox"/> MU-1211X	製造番号
	<input type="checkbox"/> MUS-0611X	<input type="checkbox"/> MU-0911X		お買上げ期日 年 月 日
	<input type="checkbox"/> MUS-0614X	<input type="checkbox"/> MU-0914X		

本書は、本書記載内容で無料修理を行なうことを約束するものです。

故障が発生した場合は、弊社お客様サービス受付センター、またはお買上げ店へご連絡ください。

<無料修理規定>

- 保証期間は、本機をお買上げいただいた日から起算して下記の通りと致します。
 - 1-1. 密閉された冷凍サイクル部分 (圧縮機・凝縮器・蒸発器・毛細管・配管等) 2年間
 - 1-2. その他の部品 (サーモスタット・起動リレー等の電気関係、外箱・ガラス等の機構部分) 1年間
- 保証期間中において取扱説明書・本体貼付けラベルなどの注意書に従った正常なご使用状態で故障した場合には、本保証書記載内容により無料修理致します。なお、被交換部品の所有権は当社へ帰属致します。
- 保証期間内でも次の場合は有料修理となります。
 - ①使用上の誤りまたは当社がみとめていない不当な修理や改造による故障および損傷
 - ②指定する純正部品、または指定する油脂以外の使用による故障および損傷
 - ③設置後の任意移動・落下・輸送などによる故障および損傷
 - ④火災・地震・風水害・落雷・その他の天災地変、公害・塩害・硫黄害・異常電圧などによる故障および損傷
 - ⑤故障の原因が本機以外の部分にあって、それを点検修理した場合の故障および損傷
 - ⑥蛍光灯・電球・グローランプ・パッキンなどの消耗部品の交換
 - ⑦本保証書のご提示のない場合
 - ⑧本保証書にお買上期日・お客様氏名の記載のない場合
- 離島および離島に準ずる遠隔地への出張修理を行った場合には、出張に要する実費を申し受けま
- す。
- 本保証書に形式名・製造番号の記載の無いものは無効です。
- 本保証書は再発行致しません。
- 本保証書は日本国内においてのみ有効です。
This warranty is valid only in Japan.
- この保証書は、本書によってお客様の法律上の権利を制限するものではありません。

★保証期間経過後の修理などについてご不明な場合は、弊社お客様サービス受付センター、またはお買上げ店にご相談ください。
修理によって機能を維持できる場合は、有料修理致します。



サンデン・リテールシステム株式会社